

Mustang Tattoo

POWER

 EXPERT

Инструкция по эксплуатации

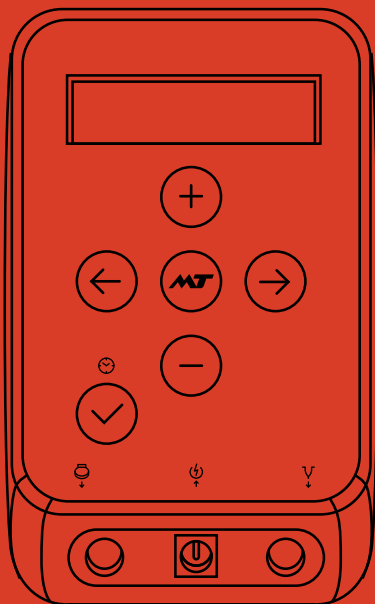

СОДЕРЖАНИЕ

Введение	2
Назначение	2 – 3
Комплектация	2 – 3
Крепление	2 – 3
Характеристики	4
Операции	5
Дисплей	6
Начало работы	7
Настройки	8 – 11
Выбор оболочки меню	12 – 13
Возможные неисправности	14 – 15
Гарантии	16
Контакты	17

БЛОК ПИТАНИЯ MT MUSTANG TATTOO POWER EXPERT

Поздравляем с покупкой силового оборудования MT Mustang Tattoo. Мы ценим ваш выбор! Интеллектуальный блок Expert создан, чтобы повысить эффективность работы над татуировкой. Его преимущества – это надежность, удобство настройки, стабильность и, несмотря на компактный размер, максимальная функциональность.

Данное руководство позволит полностью оценить преимущества и возможности блока. Внимательно прочтите инструкцию перед началом работы.

Назначение: Источник питания для индукционных и роторных тату машин.

Комплектация: Подставка, блок питания, евро розетка, адаптер, руководство по эксплуатации.

Крепление: Магнитное крепление для надежной фиксации блока.

Идеально для металлических поверхностей.
Не скользит и не царапает покрытие стола благодаря защитной накладке.

- 1 Экран
- 2 Клавиатура
- 3 Разъём педали

- 4 Разъём адаптера
- 5 Разъём машинки

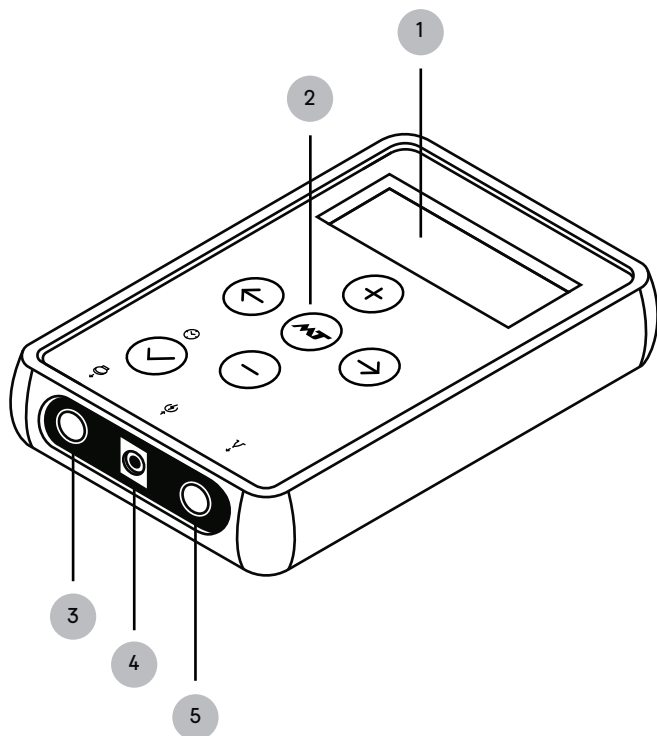

ХАРАКТЕРИСТИКИ







Интеллектуальный блок питания с дисплеем и интерфейсом на 2-х языках (русский и английский).

- Встроенная память на 6 машинок
 - 4 индивидуальные оболочки меню
 - 5 режимов работы с индукционными и роторными машинами
 - Функция расчета времени и стоимости сеанса в руб/долларах/евро
 - Функция автоопределения типа машинки
 - 4 скорости вывода информации на дисплей
 - Вольтаж 1,5 – 17 V
-

А также дополнительные возможности:

- Возможность управления машинкой без педали.
- Защита от короткого замыкания.
- Режим сна.
- Модуль для работы с беспроводной педалью MT Mustang Tattoo (до 128 вариантов подключений)
- Настройки звука/тона клавиш и яркости дисплея.
- Возможность перепрошивки в сервисном центре MT Mustang Tattoo.

ОПЕРАЦИИ

-  или  Увеличение или снижение вольтажа, переход между пунктами меню.
-  или  Настройка часов и минут, переключение режимов, выбор оболочки меню, количества машинок, валюты, яркости, тональности клавиш, языка.
-  Нажатие и удержание переводит устройство в режим сна.
-  и  Одновременное нажатие – переход в меню настроек.
-  Сохранение настроек и выход на главный экран.
-  Включение/выключение залипания педали.

ДИСПЛЕЙ



Блок оборудован монохромным дисплеем с индикацией синего цвета. На экране всегда отображается рабочий вольтаж и выбранная ранее ячейка памяти.

Остальные параметры – в зависимости от оболочки экрана.



НАЧАЛО РАБОТЫ С УСТРОЙСТВОМ

Блок загружается автоматически при включении в сеть.

 и  Чтобы перейти в меню настроек, одновременно нажмите и удержите клавиши "влево" и "вправо"

 или  Для выбора определенного пункта меню

 Для сохранения настроек и выхода

НАСТРОЙКИ

Время – часы: Выберите пункт и настройте часы с помощью кнопок “влево” и “вправо”

Время – минуты: Выберите пункт и настройте минуты клавишами “влево” и “вправо”

Кол-во машинок: 2, 4, 6

```
-- Меню      Настройки --  
Время Часы:  20  »  
Время Минуты: 06  
Кол-во Машинок: 2
```

Режим: Выбрать режим работы для индукционной/роторной машинки можно стрелками “влево” и “вправо”

Авторежим: Чтобы активировать или выключить автоопределение, нажмите “влево” или “вправо”

Яркость дисплея: Регулируется кнопками “влево” или “вправо”

```
-- Меню      Настройки --  
Реж:      Норм Ротор  
« Авторежим:  Вкл  »  
Яркость:    100%
```

НАСТРОЙКИ

Показ погрешности:

Чтобы отключить/включить режим, нажмите клавиши "влево"/"вправо"

Скорость вывода:

Переключение между скоростями – кнопки "влево"/"вправо".
Предусмотрено 4 скорости вывода информации: медленная, средняя, быстрая и максимальная

Звук клавиш:

Для регулировки нажмите клавишу "влево" или "вправо"

```
-- Меню   Настройки --  
Показ ПОГР: Откл  
« Скор. Вывода: Медл »  
Звук Клавиш: 100%
```

НАСТРОЙКИ

Тон клавиш: 8 уровней тона. Для выбора нажмите "влево" или "вправо"

Цена: Функция позволяет рассчитывать почасовую стоимость сеанса. Снижение/повышение ставки – кнопки "влево" или "вправо"

```
-- Меню  Настройки --  
Тон Клавиш: 5  
* Цена: 1000/Час *  
Единицы RUB
```

Единицы: Для выбора валюты нажмите "влево" или "вправо"

Версия: Версия программного обеспечения

Рабочее время: Общее время работы блока с момента покупки

```
-- Меню  Настройки --  
----- Выход -----  
Версия V1.3.4.6  
< Раб Время 000004 >
```

НАСТРОЙКИ

Язык: Чтобы выбрать язык навигации, нажмите "влево" или "вправо"

Выход: Для выхода на главный экран нажмите клавишу

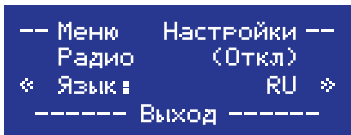

Залипание педали:



В режиме главного экрана нажмите и удержите клавишу, чтобы включить или отключить залипание. При включенном режиме на экране отображается значок "m"

ВЫБОР ОБОЛОЧКИ МЕНЮ

В режиме главного экрана нажмите и удержите “вправо” для выбора одной из четырех оболочек экрана.

- 1 Рабочий вольтаж, время и ячейка памяти – в левой части экрана, справа герцы, нагрузка, режим работы машинки, величина тока.



- 2 Крупно отображается рабочий вольтаж, мелким шрифтом – цена, длительность сеанса, время работы машинки, часы, ячейка памяти.



ВЫБОР ОБОЛОЧКИ МЕНЮ

- 3** Часы – крупно в верхней части, под ними – вольтаж, длительность сеанса, время работы машинки, ячейка памяти.



- 4** Экран отображает только рабочий вольтаж, ячейка памяти.



ВОЗМОЖНЫЕ НЕПОЛАДКИ И СПОСОБЫ ИХ УСТРАНЕНИЯ:

проблема 1: Блок не включается и экран темный.

решение: Внимательно проверьте все подключения: разъемы, провода, розетку.

проблема 2: Экран мерцает при одновременной пульсации выходной мощности.

решение: Обратитесь в официальный сервисный центр MT Mustang Tattoo. Скорее всего, неисправен адаптер питания.

проблема 3: Питание включено, но сигнал не поступает к тату машинке.

решение: Нажмите на кнопку . Посмотрите, есть ли изменения на дисплее. Не исключено, что неисправен провод или тату машинка. Попробуйте использовать другой провод (клип корд) и машинку.

НЕПОЛАДКИ

проблема 4: Блок не реагирует на нажатие проводной педали.

решение: Нажмите центральную кнопку



Посмотрите, есть ли изменения на дисплее?

Есть ли изменения на дисплее при нажатии на педаль?

Не исключено, что неисправен провод или тату машинка.

Попробуйте использовать другой провод (клип корд) и машинку.

проблема 5: Машинка продолжает работать при нажатии на педаль, хотя задействован режим «Залипание педали» на блоке.

решение: Отключите режим «Залипания» согласно инструкции.

ГАРАНТИЯ И КОНТАКТЫ

Гарантия на корпус составляет 5 лет, на рабочие части силового оборудования – 1 год.

ВНИМАНИЕ!

Официальная гарантия вступает в силу после регистрации на сайте www.mustang-tattoo.ru/guarantee.

Зарегистрироваться необходимо в течение 30 дней с момента покупки.

Гарантия не распространяется на технику:

- пострадавшую от агрессивных неспиртовых антисептических средств;
- с неполадками, полученными вследствие механических повреждений;
- со следами коррозии и обработки;
- с признаками самостоятельной модернизации;

Также гарантия прекращается в случае:

- использования оборудования не по назначению;
- подключения стороннего адаптера (не рекомендованного для этого блока);
- стерилизации в автоклаве или сухожаровом шкафу.

Данная гарантия распространяется на заводские неисправности, но не касается износа оборудования и его частей в результате надлежащей или ненадлежащей эксплуатации.

В течение трех месяцев после покупки товар можно обменять на аналогичную модель. Возврат возможен в течение двух недель.

Контакты сервисного центра:

Москва, Народная, дом 14, стр.1,

+7 (499) 754 85 25

